

Interfaces Homme/Machine

Terminaux Magelis™ GTU Universal

Catalogue
Décembre 2018



L'accès rapide à l'information produit

Sélectionnez votre catalogue, votre formation

Digi-Cat

The complete digital catalogue for industrial automation



Makes your choice easy every day, everywhere!



Accédez en 3 clics aux 7000 pages des catalogues de l'offre Automatismes et Contrôle industriel en langue française ou anglaise.

- Digi-Cat est disponible sur clé USB (pour PC) : pour l'obtenir, contactez votre représentant local.
- Digi-Cat est téléchargeable à cette adresse :

<http://digi-cat.schneider-electric.com/download.html>

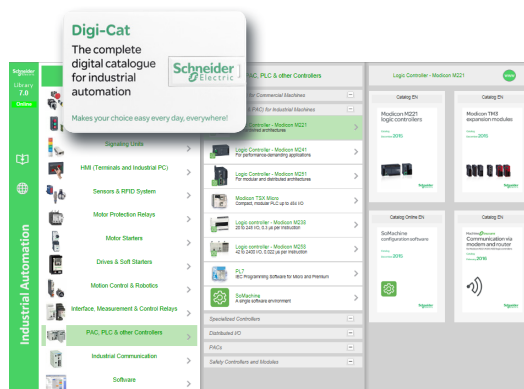

Trouvez la formation dédiée aux produits d'Automatismes et de Contrôle industriel

- Trouvez le stage adapté à votre besoin.
- Localisez le lieu de la formation avec notre sélecteur en utilisant l'adresse :

<http://www.schneider-electric.com/b2b/en/services/training/technical-training.jsp>

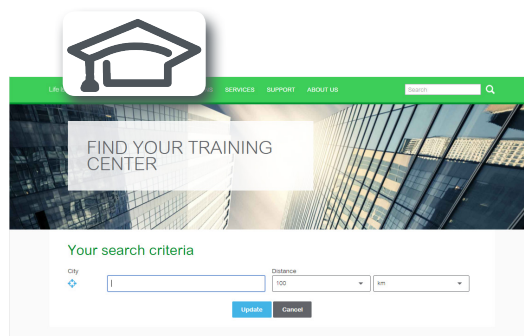

puis cliquez sur

Find your training center

Life Is On

Schneider Electric

Sommaire général

Terminaux Magelis™ GTU Universal

■ Présentation générale

- Une flexibilité IHM unique page 2
- Une utilisation intuitive et confortable..... page 2
- Maintenance simplifiée page 3
- Prêt pour l'IloT page 3

Guide de choix page 4

■ Présentation

- Utilisation page 6
- Environnement page 6
- Maintenance page 7
- Configuration page 7

■ Communication

- Avec un protocole Ethernet page 7
- Avec un protocole Modbus page 8
- Via la connectivité sans fil grâce au module d'affichage Smart WLAN page 8
- Via des modules de bus de terrain page 8
- Via USB pour accessoires IHM page 9

■ Fonctions

- Fonctions logicielles page 9
- Produits complémentaires page 10
- Solutions d'automatismes industriels..... page 10
- Compatibilité entre matériel Magelis GTU et logiciel page 10

■ Modes de fonctionnement des terminaux

- Mode édition page 11
- Mode exploitation page 11

■ “Conformal Coating” pour une résistance environnementale accrue

..... page 11

■ Description

- Modules d'affichage Advanced et Smart page 12
- Modules d'affichage avec adaptateur multi-affichage page 13
- Module de traitement en boîtier Standard, Premium et Open page 14

■ Références

- Affichages Advanced et Smart page 17
- Boîtier Standard, Premium et Open page 17
- Accessoires page 18
- Éléments séparés page 18
- Éléments de rechange page 19
- Accessoires de raccordement page 20
- Tableau de correspondance page 23
- Système de raccordement page 24

■ **Index des références** page 26

Interfaces Homme/Machine Terminaux Magelis™ GTU Universal Une flexibilité IHM unique, une utilisation intuitive et confortable

Terminaux Magelis GTU Universal

Les terminaux Magelis GTU sont des interfaces IHM haut de gamme conçues avec une modularité unique : ils vous permettent de choisir et de réaliser la meilleure combinaison d'unité d'affichage et de boîtier de traitement, selon les exigences de vos applications.

Les terminaux Magelis GTU Universal allient l'efficacité pour les opérateurs, une installation simplifiée et la flexibilité nécessaire pour s'adapter à toutes les architectures industrielles. Cette gamme comprend des modules d'affichage (avancé et intelligent) et des modules de traitement en boîtier (Standard, Premium et Open).



Module d'affichage Advanced + boîtier Premium



Module d'affichage intelligent + boîtier Open

Une flexibilité IHM unique

Modulaire et évolutif

- > Les choix en taille d'écran, format, qualité d'image et niveaux de traitement permettent aux terminaux Magelis GTU Universal d'être utilisés dans une large gamme d'applications.
- > Ces terminaux sont disponibles en diverses combinaisons en assemblant simplement des modules d'affichage et des modules de traitement en boîtier.

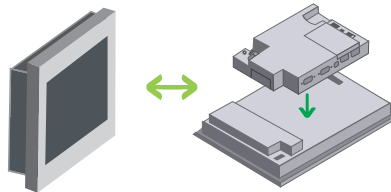

Terminal Magelis GTU = module d'affichage + module de traitement en boîtier

Fonction de surveillance et de communication

- > Intégration simple dans des architectures industrielles grâce aux interfaces doubles intégrées (2 ports série avec différents types de signal, 2 ports Ethernet Gigabit, 2 à 4 ports hôtes USB) et à une interface bus de terrain optionnelle.
- > Connectivité sans fil innovante de l'affichage Smart WLAN 12" avec antenne intégrée.

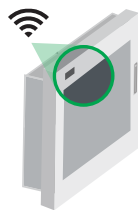

Module d'affichage Magelis Smart 12" sans fil

Une utilisation intuitive et confortable

Interface similaire à celle d'un smartphone

- > Manipulation facile et confortable avec navigation intuitive similaire aux smartphones/tablettes.
- > L'écran à technologie résistive ou à technologie capacitive projetée multi-points de contacts prend en charge le zoom, le glissement et le déroulement des menus même avec des gants de protection ou avec un couvercle de protection sur l'écran.



Gestes sur l'écran tactile

Certifié pour être utilisé dans les systèmes d'automatisme les plus exigeants, y compris les équipements de contrôle industriel, les emplacements dangereux et les applications marines.

+ Magelis GTU → Plusieurs combinaisons avec un assemblage simple

Une utilisation intuitive et confortable (suite)

Efficacité de l'opérateur grâce à une bonne visualisation

- > Écran haute résolution avec 16 000 000 couleurs pour un affichage ultra-net.
- > Grand format 16/9 disponible en 5 tailles (7", 10", 12", 15", 19") pour faciliter le partage d'images avec des appareils multimédia externes.
- > Confort maximal à l'écran grâce au rétroéclairage par DEL avec une luminosité excellente, une atténuation progressive complète (100 niveaux) et l'ajustement automatique à l'environnement.

Maintenance simplifiée

- > Les pièces peuvent être remplacées individuellement du fait de la conception modulaire.
- > Installation simple grâce aux attaches antichute rétractables intégrées, sans avoir recours à d'autres accessoires.
- > Terminal solide inséré dans un matériau en aluminium résistant aux températures élevées (jusqu'à 60 °C).
- > Les doubles unités de stockage amovibles sur les boîtiers permettent d'accélérer la maintenance des terminaux.
- > Migration facile des terminaux Magelis GTU avec module d'affichage Smart, car leur découpe est la même que les terminaux Magelis XBTGT et GTW.

Les unités de traitement en boîtier des terminaux Magelis GTU disposent d'emplacements pour carte SD ou CFast pour offrir une grande capacité de stockage des données externes.



Poussez le VERROU du boîtier vers l'arrière

Insérez les points saillants du boîtier dans les trous du module d'affichage

Tirez le VERROU du boîtier vers l'avant

Prêt pour l'IloT

- > Le LAN (Local Area Network) double permet de séparer les communications informatiques et celles de l'automatisme pour de plus grandes performances et une meilleure sécurité des données.
- > Gestion de tous les types de données avec IHM ouverte : Documents Office et PDF, fichiers de CAO, pages Web et support multimédia (audio et vidéo).
- > Connexion à la base de données ou analyse de données avec les logiciels IDS (Intelligent Data Service) et EcoStruxure Machine SCADA Expert (outil de configuration de gestion de ligne) utilisés sur le boîtier Open.
- > Exploitation de la communication atelier vers entreprise grâce à l'interface OPC-UA sur le boîtier Open.



Intelligent Data Service



Schneider

Les terminaux Magelis GTU version Open permettent d'utiliser directement IDS (plug-in de Vijeo Designer) ou EcoStruxure™ Machine SCADA Expert pour permettre la connexion à la base de données et une bonne traçabilité.

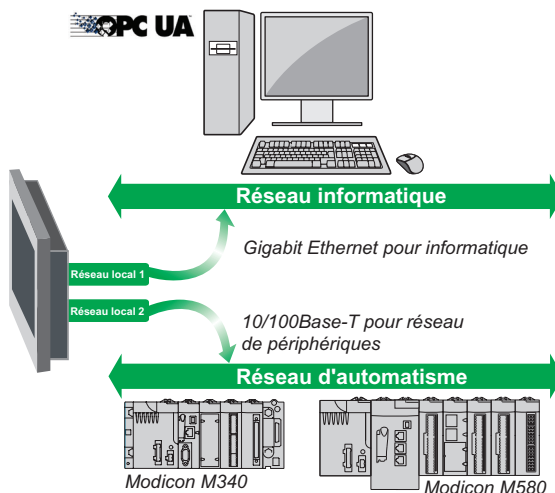

Applications	Affichage des messages textuels, des objets graphiques et des synoptiques Contrôle et configuration des données			
Type de module d'affichage	Affichage Advanced			
Écran	Tactile, taille	7" de large	10" de large	12" de large
	Définition (pixels)	800 x 480	1 280 x 800	1 280 x 800
	Type	262 000 couleurs, TFT		
Prise en charge des gestes	Monopoint : faire glisser, faire défiler			
Fonctions	Réglage de la luminosité	0...100 (réglage par dalle tactile ou logiciel)		
	Ports USB avant	Optionnels avec XBTZGUSB (port de type A) ou HMIZSUSBB (port de type mini-B)		
	Antenne sans fil	-		
	Durée de vie du rétro-éclairage	50 000 h		
Dimensions	Extérieur LxHxp mm/in.	204x149x67/ 8,03x5,86x2,64	269x199x67/ 10,59x7,83x2,64	309x231x67/ 12,17x9,09x2,64
	Découpe LxH mm/in.	190x135/7,48x5,31	255x185/10,03x7,28	295x217/11,61x8,54
Tension d'alimentation	--- 12...24 V			
Environnement	Température de fonctionnement 0-60 °C, protection de face avant IP 67			
Conformité aux normes	EN, IEC, UL 508, CSA, ATEX, Marine			
Modèles de boîtier compatibles	Modèles de boîtier Premium et Open			
Références des modules d'affichage	HMIDT351	HMIDT551	HMIDT651	
Pages	13			



Type de boîtier	Boîtier Standard		
Processeur	RISC, 600 MHz		
Système d'exploitation	Real Time		
Mémoire	RAM	256 Mo	
	Mémoire de sauvegarde	512 ko (FRAM/MRAM)	
	Stockage principal : OS avec application IHM	Flash EPROM 1 Go	
	Extension de stockage mémoire	Carte SD (jusqu'à 4 Go)	
Fonctions	Horloge en temps réel	Oui, intégrée	
	Variables maxi	8 000 (en Vijeo Designer)	
Interface vidéo	Non		
Interface d'entrée audio	-		
Interface de sortie audio	Sortie haut-parleur	-	
	Sortie LINE	-	
Sortie alarme/sortie buzzer	-		
Communication	Port Ethernet	x2 RJ45 (indépendant)	
	Liaison série	RS-232C (COM1) + RS-485 (COM2)	
	Unité d'extension	-	
	USB	2 ports USB 2.0 (type A), 1 port USB 2.0 (type mini-B)	
Pile optionnelle	Oui (HMIZGBAT)		
Protocoles tiers supportés	Siemens, Omron, Mitsubishi, Allen-Bradley (Rockwell Automation), ABB		
Afficheurs compatibles	HMIDT351, HMIDT551, HMIDT651, HMIDT542, HMIDT642, HMIDT732		
Référence de boîtier	HMIG2U		
Pages	13		



(1) HMIG3U Premium Box supporte les afficheurs HMIDT 752/952 uniquement avec EcoStruxure™ Operator Terminal Expert.
(2) HMIG5U Open Box sera discontinué en décembre 2018 et remplacé par HMIG5U2 Open Box.

Applications	Affichage des messages textuels, des objets graphiques et des synoptiques Contrôle et configuration des données					
Type de module d'affichage	Affichage Smart					
Écran	10,4"	12,1"	15"	15" de large	19" de large	
	800 x 600	1 024 x 768	1 024 x 768	1 366 x 768		
	162 000 000 couleurs, TFT					
Prise en charge des gestes	Monopoint : faire glisser, faire défiler ; multi-points de contacts : zoom, double touche					
Fonctions	0...100 (réglage par capteur embarqué, dalle tactile ou logiciel)					
	1 port embarqué USB 2.0 (type A), 1 port USB 2.0 (type mini-B)					
	-	Oui	-	-	-	
	50 000 h					
Dimensions	273x215x67/ 10,74x8,46x2,64	315x241x67/ 12,40x9,50x2,64	397x296x67/ 15,63x11,65x2,64	414x295x69/ 16,30x11,61x2,72	483x337x69/ 19,02x13,27x2,72	
	259x201/10,20x7,91	302x228/11,90x8,98	384x283/15,11x11,14	369x277/14,53x10,91	465x319/18,31x12,56	
Tension d'alimentation	--- 12...24 V					
Environnement	Température de fonctionnement 0-60 °C, protection de face avant IP 67			Température de fonctionnement 0-55 °C, IP 67		
Conformité aux normes	EN, IEC, UL 508, CSA, ATEX, Marine					
Modèles de boîtier compatibles	Modèles de boîtier Premium et Open	Modèle de boîtier Open	Modèles de boîtier Premium et Open			
Références des modules d'affichage	HMIDT542	HMIDT642	HMIDT643	HMIDT732	HMIDT752	HMIDT952
Pages	13					



Type de boîtier	Boîtier Premium	Boîtier Open
Processeur	RISC, 600 MHz	x86, 1,33 GHz
Système d'exploitation	Real Time	Windows 7 Embedded
Mémoire	256 Mo	2 Go
	512 ko (FRAM/MRAM)	Carte CFast 32 Go
	Carte SD 1 Go	Carte SD (jusqu'à 4 Go) et carte CFast (jusqu'à 32 Go)
	Carte SD (jusqu'à 4 Go)	
Fonctions	Oui, intégrée	12 000 (en Vijeo Designer)
	8 000 (en Vijeo Designer)	1 sortie DVI-D OUT
Interface vidéo	Non	Entrée MIC ou LINE (switch logiciel)
Interface d'entrée audio	-	
Interface de sortie audio	300 mW (charge nominale : 8 Ω, fréquence : 1 kHz)	
	Charge nominale : 10 kΩ ou plus	
	Oui (---24 V/50 mA ou moins)	
Communication	x2 RJ45 (indépendant)	
	RS-485 (isolée) (COM1) + RS-232C/RS-422/RS-485 (COM2)	
	1 unité de bus de terrain	1 unité de bus de terrain
	2 ports USB 2.0 (type A), 1 port USB 2.0 (type mini-B)	3 ports USB 2.0 (type A), 1 port USB 2.0 (type mini-B)
Pile optionnelle	Oui (HMIZGBAT)	
Protocoles tiers supportés	Siemens, Omron, Mitsubishi, Allen-Bradley (Rockwell Automation), ABB	
Afficheurs compatibles	HMIDT351, HMIDT551, HMIDT651, HMIDT542, HMIDT642, HMIDT732, HMIDT752, HMIDT952	HMIDT351, HMIDT551, HMIDT651, HMIDT542, HMIDT642, HMIDT643, HMIDT732, HMIDT752, HMIDT952
Référence de boîtier	HMIG3U (1)	HMIG5U2 (2) (3) (4), HMIG5UL8A et HMIG5UL8B (5)
Pages	13	

(3) Office et lecteurs PDF, navigateur Internet V11, .Net 4.6.2, client web Vijeo Citect.
(4) Version illimitée Vijeo Designer et EcoStruxure Operator Terminal Expert Runtime préinstallée.
(5) Licence EcoStruxure Machine SCADA Expert Runtime à commander séparément.



Modules Magelis HMIGTU d'affichage en couleurs



Modules Magelis HMIGTU de traitement en boîtier

Présentation

Les IHM haut de gamme Magelis GTU offrent un concept modulaire innovant qui vous fournit de nombreuses possibilités et qui vous permet d'adapter le terminal à votre application. Les terminaux Magelis GTU intègrent un affichage en face avant et un module de traitement à l'arrière du boîtier.

Les modules d'affichage sont commercialisés en deux versions :

- Affichage Advanced : un écran large et compact dans 3 tailles différentes
 - 7"
 - 10"
 - 12"
- Affichage Smart : un large écran tactile multi-points de contacts en 5 tailles différentes
 - 10,4"
 - 12,1" (avec ou sans Ethernet sans fil)
 - 15" format 4/3
 - 15" format 16/9
 - 19"

Les modules de traitement en boîtier sont commercialisés en trois versions :

- Boîtier Standard : avec un système d'exploitation en temps réel,
- Boîtier Premium : avec un système d'exploitation en temps réel,
- Boîtier Open : avec le système d'exploitation Windows 7 Embedded et une grande capacité de stockage.

Utilisation

Les terminaux Magelis GTU Universal offrent des technologies puissantes d'information et de communication avec une efficacité maximale pour l'opérateur lors de la visualisation, qui incluent en fonction du modèle :

- un affichage clair avec un format standard ou large et une technologie tactile monopoint ou multi-points de contacts,
- un niveau de communication élevé avec toutes les interfaces doubles intégrées : 2 ports série, jusqu'à 4 ports USB hôtes et 2 ports Ethernet Gigabit (multiconnexions, serveur Web et FTP, e-mail, services à distance),
- une connexion Ethernet sans fil intégrée (1) avec fonctionnement en mode Point d'accès ou Station,
- des unités de stockage amovibles pour un enregistrement/une restauration simple du système d'exploitation, de l'application IHM et des données de l'utilisateur (gestion des cartes mémoire SD, cartes CFast et clé USB),
- la gestion de plusieurs périphériques : imprimantes, lecteurs de codes-barres, affichage du moniteur externe, clavier/souris externe et accessoires USB intelligents de Schneider Electric (colonne de signalisation, bouton lumineux, clavier, bouton biométrique, clavier USB),
- la visualisation et l'enregistrement vidéo pour les caméras USB et IP sur Open Box,
- la duplication de l'image sur grand écran jusqu'à la définition WUXGA (1920x1200) avec sortie DVI, idéale pour l'application Andon utilisée pour montrer la production dans les usines de fabrication,
- la possibilité d'exploiter jusqu'à 3 afficheurs Magelis GTU externes additionnels sur un réseau Ethernet en mode "duplicate" ou en mode étendu.

Environnement

L'offre de terminaux haut de gamme Magelis GTU Universal a été conçue en conformité avec de nombreuses normes, certifications et exigences :

- Normes : IEC/EN 61131-2, IEC 61000-6-2 et IEC 61000-6-4
- Certifications :
 - RCM (Australie), EAC (Eurasie), KC (Corée),
 - Équipement de contrôle industriel cULus (UL508 et CSA 22.2 n° 142),
 - Emplacements dangereux cULus (ANSI/ISA 12.12.01 et CSA 22.2 n° 213),
 - Zone Atex 2/22,
 - Certifications marines : BV, CCS, DNV, GL, LR, RINA, ABS .
- Température de fonctionnement : jusqu'à 60 °C,
- Degré de protection de la face avant IP 66/67 (conformément à la norme IEC 60529),
- Tension d'alimentation étendue de $\bar{\sim}$ 12...24 V,
- Capteur de luminosité sur l'affichage Smart pour le réglage automatique de la luminosité en fonction de l'environnement.

(1) Exclusivement avec HMIDT643.



EcoStruxure
Operator Terminal
Expert



Vijeo Designer

Présentation (suite)

Maintenance

Pour faciliter la maintenance, les terminaux Magelis GTU présentent les caractéristiques suivantes :

- Installation simple grâce aux attaches antichute rétractables intégrées,
- Ports USB en face avant pour accéder à toutes les données sans ouvrir l'armoire,
- Fonction de convertisseur pour gérer les fichiers d'applications uniques, quelles que soient leur taille et leur résolution d'affichage,
- Isolation des ports RJ45-RS-485 pour une communication plus fiable dans les applications complexes de mise à la terre,
- Terminal robuste avec boîtier aluminium complet,
- Doubles unités de stockage amovibles dans les boîtiers Magelis GTU pour stocker l'application et les données, permettant ainsi d'éliminer les temps d'arrêt lors du remplacement des terminaux,
- Migration facile des terminaux Magelis GTU avec module d'affichage Smart, car leur découpe est la même que les terminaux Magelis XBTGT et GTW.

Configuration

Comme tous les autres terminaux Magelis, les terminaux Magelis GTU Universal peuvent être configurés à l'aide du logiciel Vijeo Designer dans un environnement Windows (1). Ce logiciel dispose d'une interface utilisateur avancée avec de nombreuses fenêtres configurables, ce qui permet de développer les projets rapidement et facilement.

Le terminal Magelis GTU est aussi configurable à l'aide du logiciel EcoStruxure Operator Terminal Expert. Ce logiciel et son interface utilisateur facilitent le développement de projets et les mises à jour en ligne. EcoStruxure Operator Terminal Expert permet de créer un projet IHM novateur qui peut être installé sur un terminal Magelis GTU, comme sur un smartphone (2). Pour plus d'informations sur les logiciels Vijeo Designer et EcoStruxure Operator Terminal Expert, consulter notre site internet www.schneider-electric.com/HMI Configuration Software.

Communication

Les illustrations suivantes montrent les équipements avec lesquels les terminaux Magelis GTU Universal peuvent communiquer avec des protocoles Ethernet et Modbus et par des interfaces USB, sans fil et bus de terrain.

Avec un protocole Ethernet

Avec ses deux ports Ethernet, le terminal Magelis GTU peut partager des données avec d'autres IHM Magelis, naviguer sur le serveur Web de l'automate et le serveur SCADA, mais aussi communiquer avec l'automate en utilisant :

- un protocole TCP Modbus,
- un protocole Ethernet tiers.

Le protocole est également disponible OPC-UA sur Magelis GTU pour la connectivité IIoT.

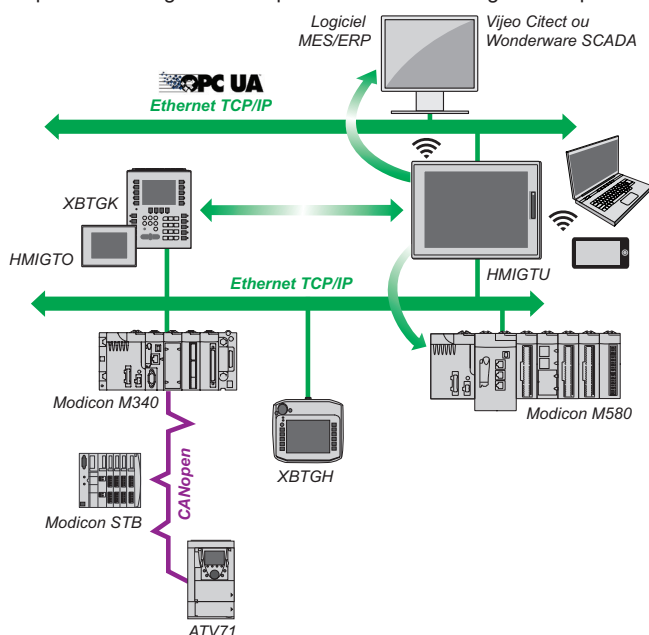

(1) L'offre Magelis GTU est compatible avec Vijeo Designer version 6.2 SP1 ou ultérieure.

(2) L'offre Magelis GTU est compatible avec EcoStruxure Operator Terminal Expert version 6.2 V2.3 ou ultérieure.

Communication (suite)

Avec un protocole Modbus

Les terminaux Magelis GTU communiquent avec les automates via une ou deux liaisons série intégrées, en utilisant les protocoles de communication suivants :

- Schneider Electric (Uni-TE, Modbus),
- Tiers : Mitsubishi Electric, Omron, Allen-Bradley et Siemens.

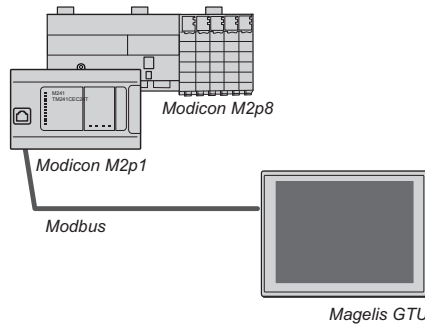

Via la connectivité sans fil grâce au module d'affichage Smart WLAN (1)

Lorsque le module d'affichage Smart WLAN 12" est configuré avec un boîtier Open, il remplit les exigences de mise en œuvre et de maintenance dans les modes suivants :

- Mode Point d'accès : l'accès à l'application IHM du module d'affichage Smart WLAN peut se faire à l'aide d'un smartphone et du logiciel Vijeo Design'Air ou à partir d'un PC muni d'un navigateur Internet et de la fonction Web Gate. Il est également possible d'accéder via une connexion sans fil à toutes les applications IHM connectées à l'un des réseaux Ethernet du terminal Magelis GTU Open Box (fonction Bridge).
- Mode Station : les automates et les autres terminaux Magelis IHM peuvent également communiquer via une connexion sans fil au moyen d'un point d'accès existant, grâce à l'intégration du module d'affichage Smart WLAN au sein de l'architecture Ethernet de chaînes de production flexibles pour un meilleur partage des données.

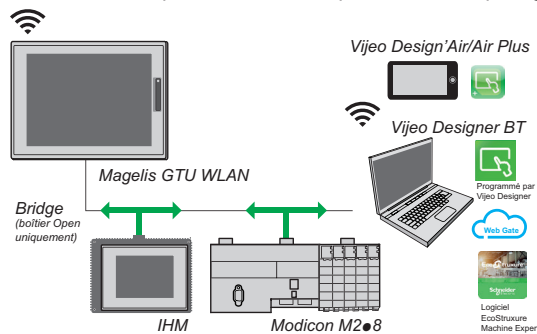

Unité d'affichage intelligente WLAN en mode Point d'accès

Via des modules de bus de terrain

En reliant le module de bus de terrain au boîtier, vous pouvez joindre un réseau PROFIBUS DP ou MPI pour communiquer avec un maître PROFIBUS DP ou avec un équipement MPI. Vous pouvez également joindre un réseau CANopen pour communiquer avec un maître CANopen.

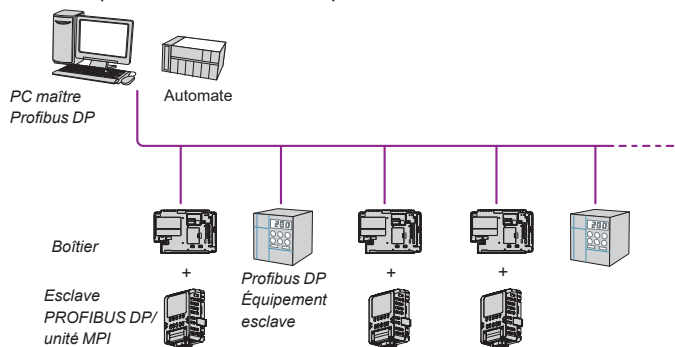

(1) En fonction de l'environnement, de l'emplacement (distance et angle) et de l'application utilisée et affichée sur l'écran Magelis GTU.



EcoStruxure Operator
Terminal Expert



Vijeo Designer



IDS



EcoStruxure Machine
SCADA Expert

Communication (suite)

Via USB pour accessoires IHM

Les accessoires USB pour terminaux Magelis sont conçus pour accroître la plage de sélection des applications utilisateur en offrant des solutions IHM à valeur ajoutée et différenciées. Ces accessoires USB innovants peuvent être installés et utilisés facilement avec les terminaux IHM.

Les accessoires USB de Magelis pris en charge par le terminal Magelis GTU incluent :

- la colonne de signalisation USB Harmony XVGU (uniquement sur boîtier Standard et Premium),
- un bouton biométrique USB Harmony XB5S,
- un bouton USB Magelis HMIZ lumineux,
- le clavier USB Magelis HMIZ (uniquement sur boîtier Standard et Premium).

Pour plus d'informations sur les accessoires USB pour terminaux IHM, consulter notre site Internet [www.schneider-electric.com/USB accessories for Magelis terminals](http://www.schneider-electric.com/USB_accessories_for_Magelis_terminals).

Fonctions

Fonctions logicielles

Les terminaux Magelis GTU offrent les fonctions suivantes :

- Affichage de synoptiques animés selon 8 types d'animation (appui sur dalle tactile, changement de couleur, remplissage, déplacement, rotation, taille, visibilité ou affichage valeur),
- Commande, modification de variables numériques ou alphanumériques,
- Affichage de l'heure et de la date courantes,
- Courbes temps réel et courbes de tendance avec historique,
- Affichage d'alarme, d'historique d'alarmes et de gestion de groupes d'alarmes,
- Gestion du multifenêtrage et des recettes,
- Appels de pages à l'initiative de l'opérateur,
- Gestion application en multilingue (10 langues simultanées),
- Traitement des données via script Java,
- Support de l'application et des historiques en carte mémoire application externe au format SD ou clé USB, ou encore sur carte CFast,
- Gestion d'imprimantes séries, de lecteurs codes barres,
- Gestion des messages sonores.

Par ailleurs, les écrans tactiles des terminaux Magelis GTU offrent des commandes multi-points de contacts grâce au logiciel EcoStruxure Operator Terminal Expert ou EcoStruxure Machine SCADA Expert. Ces fonctions sont similaires à celles des smartphones (glissement, clic et double clic tactile).

La flexibilité de Windows 7 Embedded sur le Magelis GTU Open Box permet :

- l'installation d'une application Vijeo Designer ou EcoStruxure Operator Terminal Expert,
- la prise en charge de deux écrans et la fonction de clonage sur un moniteur externe avec le port DVI connecté au boîtier Open,
- la possibilité d'exploiter jusqu'à 3 écrans Magelis GTU externes connectés au boîtier Open hôte via Ethernet en mode "duplicate" ou en mode étendu avec fonction de contrôle tactile exclusif configurable sur chaque écran,
- la prise en charge de vidéos Web avec les fonctions de visualisation et d'enregistrement sur le boîtier Open,
- la navigation de pages HTML et l'envoi d'e-mails,
- des fonctions simultanées telles que :
 - l'utilisation des applications Internet Explorer, Windows Media Player, Office Viewer et Adobe Reader (documents pdf, doc, xls),
 - le traitement local ou à distance des données Vijeo Designer grâce à l'option "Intelligent Data Service" pour la connexion à la base de données et la fonction de reporting,
 - des fonctions de gestion de ligne avancées et l'exécution du logiciel EcoStruxure Machine SCADA Expert pour :
 - générer automatiquement des rapports conformes à CFR21,
 - suivre vos données et comprendre votre performance avec l'historique EcoStruxure Machine SCADA Expert embarqué et les modèles OEE,
 - bénéficier de la puissance de l'IoT grâce à la bibliothèque de pilotes TI et TO et aux capacités de gestion des données (interface OPC native incluant OPC UA, ...).

(1) En fonction de l'environnement, de l'emplacement (distance et angle) et de l'application utilisée et affichée sur l'écran Magelis GTU.



Vijeo Design'Air



Vijeo Design'Air Plus



Télemaintenance EcoStruxure Secure Connect Advisor



EcoStruxure Machine Expert

Fonctions

Fonctions logicielles (suite)

Les programmes suivants vous permettent de vous connecter à distance à des terminaux IHM et à accéder aux processus n'importe quand et n'importe où :

- Vijeo Design'Air vous permet de vous connecter à distance au terminal Magelis GTU et de visualiser à distance le terminal sur votre tablette ou votre smartphone (fonction miroir).
- Vijeo Design'Air Plus vous permet de créer un projet pour tablette/smartphone en fonction de la taille spécifique de l'écran de votre tablette/smartphone. Pendant l'exécution du projet, un opérateur peut accéder à l'application utilisateur Magelis GTU afin d'afficher les données et de contrôler les processus d'automatisation sur la tablette/le smartphone.

Produits complémentaires

Avec EcoStruxure Secure Connect Advisor, tous les Magelis GTU jouent le rôle de fournisseur de service et de point d'accès pour la maintenance à distance de votre machine. EcoStruxure Secure Connect Advisor offre un moyen plus sécurisé d'accéder aux outils Schneider Electric existants (par exemple : Vijeo Designer, Unity, EcoStruxure Machine Expert) afin de programmer ou de surveiller les machines à distance. Le personnel de maintenance peut également accéder aux logiciels Schneider Electric et les mettre à jour à distance de manière sécurisée via l'IHM, l'automate et autres équipements connectés, comme s'ils étaient sur place. Le dépannage et les réparations peuvent également être effectués à distance sur demande.

Pour plus d'informations, consulter notre catalogue "EcoStruxure Secure Connect Advisor" disponible sur notre site internet www.schneider-electric.com.

Solutions d'automatismes industriels

Le terminal Magelis GTU intégré (1) dans l'offre de solutions d'automatismes MachineStruxure™ (2) aide les constructeurs d'équipements OEM à concevoir rapidement des machines optimisées (du point de vue des coûts et du rendement énergétique).

Les solutions MachineStruxure™ sont basées sur des plate-formes de contrôle haute performance et le logiciel unique EcoStruxure Machine Expert. EcoStruxure Machine Expert permet d'effectuer le développement des machines, leur mise en service et leur programmation. Grâce au logiciel Vijeo Designer, EcoStruxure Machine Expert permet de programmer les terminaux de l'offre Magelis.

Les terminaux Magelis GTU ont été conçus pour des architectures PlantStruxure™ (2) et MachineStruxure™ (2), ainsi que pour des équipements Transparent Ready (combinaison des technologies Web et Ethernet TCP/IP). Par conséquent, tous les terminaux équipés d'un port Ethernet disposent d'un serveur FTP intégré pour le transfert de fichiers de données et d'une fonction Web Gate pour l'accès à distance à l'application du terminal depuis un PC équipé d'un navigateur Internet.

Compatibilité entre matériel Magelis GTU et logiciel

Matériel Magelis GTU		Logiciel IHM (version minimum requise)		
Afficheur	Boîtier	Vijeo Designer	EcoStruxure Operator Terminal Expert	EcoStruxure Machine SCADA Expert
HMIDT●51/●42/●32	HMIG2U	V6.2 SP8	Non	Non
HMIDT●51/●42/●32	HMI G3U/G5U	V6.2 SP1	V2.3	Non
HMIDT●51/●42/●32	HMIG5U2	V6.2 SP5.1	Non	Non
	HMIG5UL8A/G5UL8B	Non	Non	V8.0/V8.1 SP2
HMIDT●52	HMIG2U	Non	Non	Non
HMIDT●52	HMIG3U	Non	V3.0	Non
HMIDT●52	HMIG5U	Non	Non	Non
HMIDT●52	HMIG5U2	V6.2 SP7	V3.0	Non
	HMIG5UL8A/G5UL8B	Non	Non	V8.0/V8.1 SP2
HMIDT643	HMIG2U/G3U	Non	Non	Non
	HMIG5U2	V6.2 SP5.1	Non	Non
	HMIG5UL8A/G5UL8B	Non	Non	Non
HMIDT●●●	HMIG3U/G5U2 + modules bus de terrain	Non	V3.0	Non

(1) Le terminal Magelis GTU est intégré à MachineStruxure avec Vijeo Designer version 6.2 SP3 ou ultérieure.

(2) Pour plus d'information sur le concept MachineStruxure et PlantStruxure, consulter notre site internet www.schneider-electric.com.

Modes de fonctionnement des terminaux

Les illustrations suivantes montrent les équipements pouvant être connectés aux terminaux Universal en fonction de leurs deux modes de fonctionnement.

Mode édition

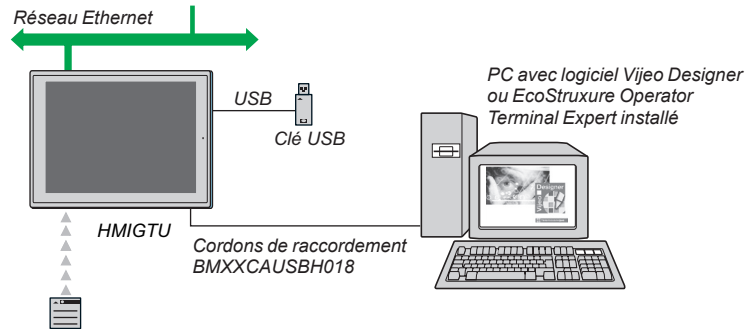

Carte mémoire SD pour le boîtier Premium et carte CFast pour le boîtier Open

Mode exploitation

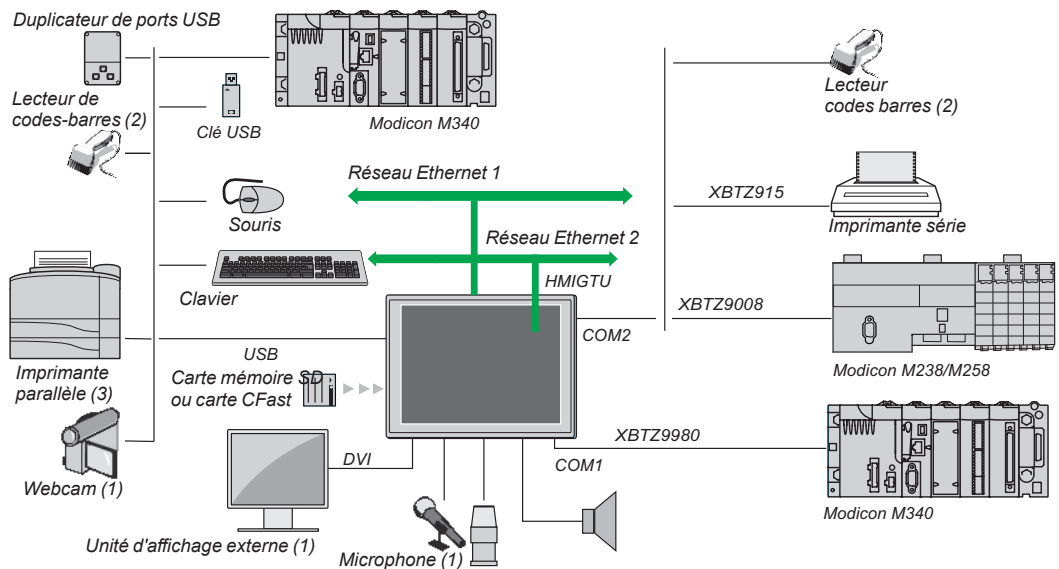

“Conformal Coating” pour une résistance environnementale accrue

L'offre de service Conformal Coating comprend un vernissage des cartes électroniques qui prolonge la durée de vie des terminaux et permet leur utilisation en environnement corrosif. Le vernissage augmente la résistance à la condensation, aux atmosphères poussiéreuses et à la corrosion chimique (atmosphères sulfureuses et halogènes). Ce traitement de vernissage est applicable à tous les modules d'affichage et les modules de traitement en boîtier de l'offre Magelis GTU. Pour plus d'informations sur cette offre de services, contacter notre centre de relation clients.

(1) Avec unité de traitement en boîtier Open.

(2) Validé avec le lecteur de codes-barres DataLogic Gryphon.

(3) Validé avec l'imprimante Hewlett Packard via le convertisseur USB/PIO.

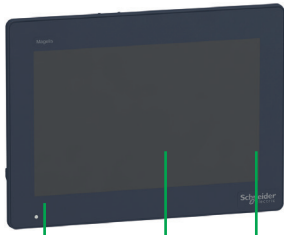

Vue de face de l'affichage Advanced

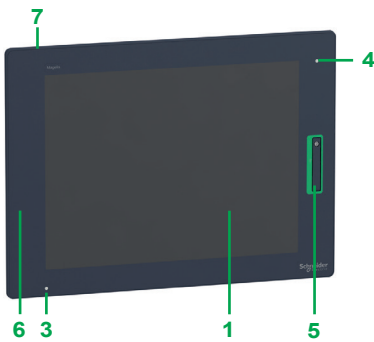

Vue de face du module d'affichage Smart

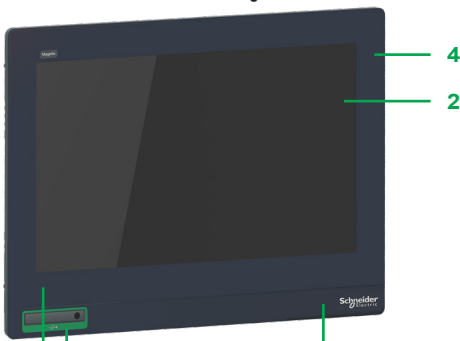

Vue de face du module d'affichage Smart XL

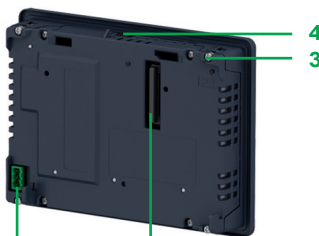

Vue arrière des modules d'affichage Advanced et Smart

Description

Module d'affichage Advanced Magelis HMIDT 351/551/651

Vue avant

- 1 Écran tactile résistif monopoint pour l'affichage des synoptiques (262 000 couleurs LCD TFT à DEL et 100 niveaux de luminosité ajustables) en taille 7", 10" et 12" de large.
- 2 Voyant multicolore (vert, orange et rouge) indiquant le mode de fonctionnement du terminal.
- 3 Face avant en alliage d'aluminium offrant une protection IP 66/67 lorsqu'elle est installée sur un panneau ou une porte d'armoire.

Module d'affichage Smart Magelis HMIDT 542/642/643/732/752/952

Vue de face

- 1 Écran tactile résistif multi-points de contacts pour l'affichage des synoptiques (16 000 000 couleurs LCD TFT à DEL et 100 niveaux de luminosité ajustables) en taille 10,4", 12,1" et 15" de large.
- 2 Écran à technologie capacitive projetée multi-points de contacts avec panneau en verre pour l'affichage des synoptiques (16 000 000 couleurs LCD TFT à DEL et 100 niveaux de luminosité ajustables) en taille 15" et 19" grand format.
- 3 Voyant multicolore (vert, orange et rouge) indiquant le mode de fonctionnement du terminal.
- 4 Capteur de luminosité pour ajuster automatiquement le niveau de luminosité à l'environnement.
- 5 Ports USB 2.0 Host & Device en face avant avec cache de protection vissé.
- 6 Face avant en alliage d'aluminium offrant une protection IP 66/67 lorsqu'elle est installée sur un panneau ou une porte d'armoire.
- 7 Pour le terminal GTU HMIDT643 (1), une antenne de communication sans fil est intégrée en face avant avec les caractéristiques suivantes :
 - Bande passante de 2,4 GHz,
 - Débit maximal : 72,2 Mbit/s (en mode IEEE 802.11n), 54 Mbit/s (en mode IEEE 802.11g), 11 Mbit/s (en mode IEEE 802.11b),
 - Norme IEEE802.11 b/g/n,
 - Distance maxi de 30 m selon l'environnement,
 - Modes Point d'accès ou Station,
 - Mode de communication pour infrastructure uniquement,
 - Sécurité WEP/WPA/WPA2,
 - Certifications pour les fréquences radio utilisées en Europe, États-Unis, Canada, Chine, Taïwan, Corée du Sud, Japon.

Vue arrière des modules d'affichage Advanced et Smart

- 1 Bornier débrochable à vis pour une alimentation de \approx 12...24 V.
- 2 Interface du boîtier.
- 3 4 attaches vissées intégrées rétractables.
- 4 Verrou antichute

(1) En fonction de l'environnement, de l'emplacement (distance et angle) et de l'application utilisée et affichée sur l'écran Magelis GTU.

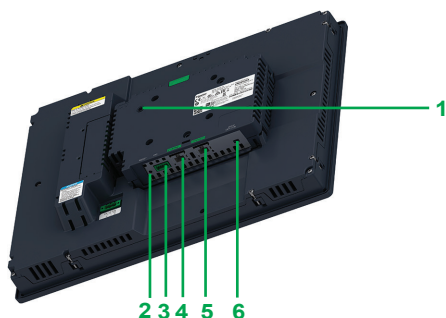

Vue arrière de l'adaptateur multi-affichage HMIZMDARX

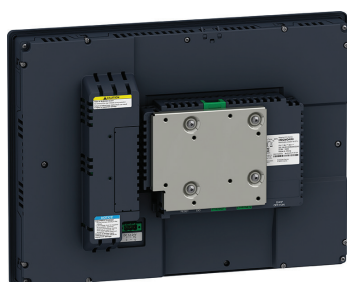

Adaptateur multi-affichage monté avec l'accessoire VESA

Description

Module Magelis GTU avec adaptateur multi-affichage HMIZMDARX

Vue arrière

- 1 Trou de vis pour accessoire VESA.
- 2 Interrupteur de réinitialisation (pour revenir aux réglages usine).
- 3 Interface pour entrées/sorties directes.
- 4 Ethernet 1.
- 5 Ethernet 2 (hub embarqué).
- 6 Interrupteur marche/arrêt pour serveur DHCP.

Mode exploitation

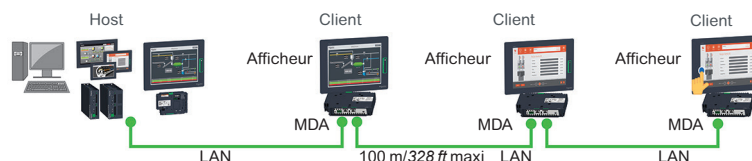

L'adaptateur multi-affichage se monte à l'arrière du module Magelis GTU pour pouvoir ajouter jusqu'à 3 écrans déportés à une station hôte. La station hôte (1) peut être un Magelis GTU Open, un Magelis iPC ou un PC générique.

- Un câble Ethernet standard (jusqu'à 100 m/328 ft) peut être utilisé entre les adaptateurs pour transmettre les images et les signaux tactiles. Il est possible de câbler les adaptateurs en ligne ou en étoile.
- Un logiciel de configuration est fourni avec l'adaptateur (outil de configuration MDA) et doit être installé sur la station hôte pour finir de configurer l'architecture.
 - Il permet de choisir entre le mode "duplicate" ou étendu pour la visualisation de chaque afficheur.
 - Il est possible de gérer le contrôle tactile exclusif via le mode "priorité à la première touche" à l'aide d'une temporisation configurable ou via le mode "Exclu" à l'aide des entrées/sorties directes avec boutons-poussoirs et voyants externes.
- Un accessoire de montage VESA est disponible pour l'adaptateur multi-affichage.

(1) Systèmes d'exploitation pris en charge : Microsoft Windows 7 32 bits/64 bits, Windows 8 32 bits/64 bits, Windows Embedded Standard 7 32 bits/64 bits et Windows Embedded 8.1 Industry Pro 64 bits pour les produits Magelis uniquement.

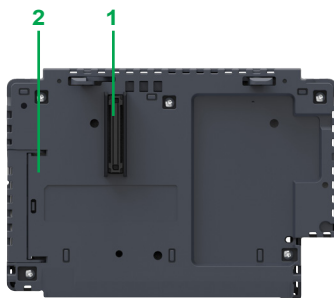

Vue arrière du boîtier Standard

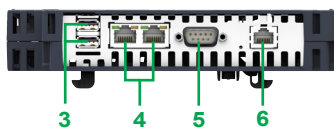

Vue de dessous du boîtier Standard

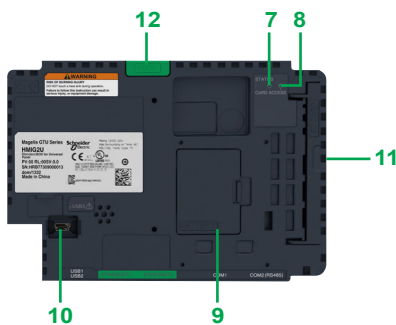

Vue de face du boîtier Standard

Description

Module Magelis HMI2U de traitement en boîtier Standard

Vue arrière

- 1 Interface d'affichage.
- 2 Mémoire Flash interne (1 Go) avec
 - un système d'exploitation en temps réel,
 - Vijeo Designer Run Time ou EcoStruxure Operator Terminal Expert Run Time.

Face inférieure

- 3 2 connecteurs hôtes USB de type A pour connecter des périphériques, transférer des applications et assurer la communication avec le port du terminal Modicon M340.
- 4 Connecteur type RJ45 pour la connexion Ethernet TCP/IP, 10BASE-T/100BASE-TX avec une DEL d'activité.
- 5 Connecteur mâle type SUB-D 9 contacts pour la liaison série RS-232C avec les automates (COM1).
- 6 Connecteur type RJ45 pour la liaison série RS-485 (COM2).

Vue de face

- 7 DEL d'état indiquant le mode de fonctionnement du terminal.
- 8 DEL indiquant l'accès à la carte mémoire SD.
- 9 Cache de l'unité d'extension pour la batterie optionnelle.
- 10 Connecteur USB Mini-B pour le transfert des applications.
- 11 Cache de l'unité de stockage pour l'emplacement de la carte mémoire SD réservée aux données de l'utilisateur.
- 12 Bouton LOCK (Verrouillage) pour attacher le module de traitement en boîtier avec le module d'affichage.

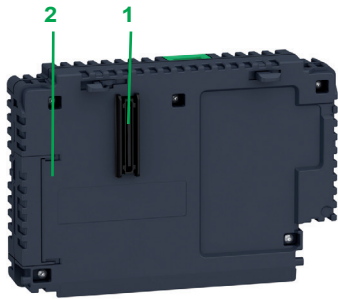

Vue arrière du boîtier Premium

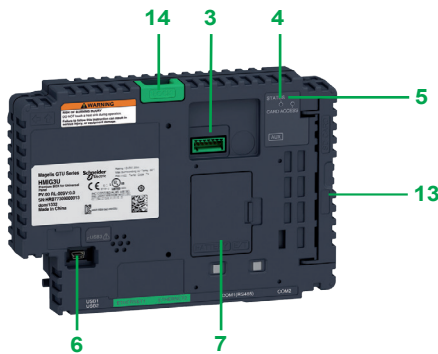

Vue de face du boîtier Premium

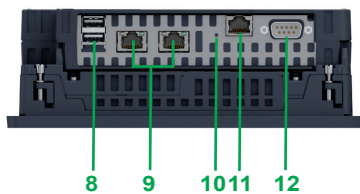

Vue de dessous du boîtier Premium

Description

Module Magelis HMIG3U de traitement en boîtier Premium

Vue arrière

- 1 Interface d'affichage.
- 2 Cache 1 de l'unité de stockage qui dispose d'une carte SD (1 Go) avec les éléments suivants préinstallés :
 - un système d'exploitation en temps réel,
 - Vijeo Designer Run Time ou EcoStruxure Operator Terminal Expert Run Time.

Vues de face et de dessous

- 3 Interface auxiliaire pour l'émission des alarmes, du buzzer et du haut-parleur.
- 4 DEL d'état indiquant le mode de fonctionnement du terminal.
- 5 DEL indiquant l'accès à la carte mémoire SD.
- 6 Connecteur USB Mini-B pour le transfert des applications.
- 7 Cache de l'unité d'extension pour la batterie ou la carte de bus de terrain (optionnelles).
- 8 2 connecteurs hôtes USB de type A pour connecter des périphériques, transférer des applications et assurer la communication avec le port du terminal Modicon M340.
- 9 Connecteur RJ45 pour la connexion Ethernet TCP/IP, 10BASE-T/100BASE-TX/1000BASE-T avec une DEL d'activité.
- 10 DEL COM1 indiquant la transmission de données.
- 11 Connecteur RJ45 pour la liaison série RS-485 avec isolation (COM1).
- 12 Connecteur mâle 9 contacts SUB-D pour la liaison série RS-232C ou RS-422/RS-485 avec les automates (COM2).
- 13 Cache 2 de l'unité de stockage pour l'emplacement de la carte mémoire SD réservée aux données de l'utilisateur.
- 14 Bouton LOCK (Verrouillage) pour attacher le module de traitement en boîtier avec le module d'affichage.

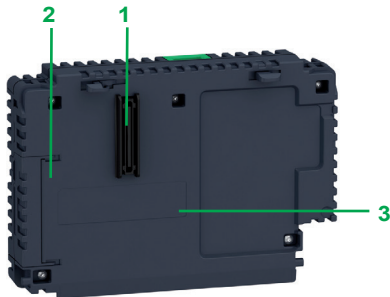

Vue arrière du boîtier Open

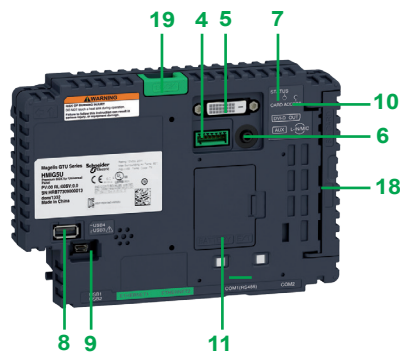

Vue de face du boîtier Open

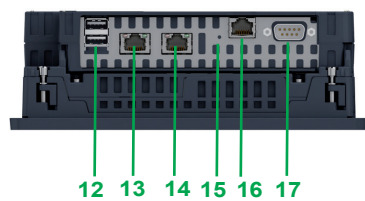

Vue de dessous du boîtier Open

Description

Magelis HMIG5U2/HMIG5UL8A/HMIG5UL8B en boîtier Open

Vue arrière

- 1 Interface d'affichage.
- 2 Cache 1 de l'unité de stockage qui dispose d'une carte CFast (32 Go) avec Windows® Embedded 7 préinstallé et disponible dans 9 langues (anglais, français, allemand, italien, portugais, espagnol, suédois, chinois, russe), mais aussi :
 - navigateur Internet Explorer version 11.0,
 - bloc-notes,
 - Windows Media Player 12,
 - PDF Reader, Microsoft Word/Excel Viewer,
 - Framework.Net 4.6.2,
 - logiciel client/serveur de configuration de VNC (Virtual Network Computing) pour les connexions à distance,
 - Client Web Vijeo Citect.
- 3 Chaque référence de boîtier Open est dédiée à une exécution IHM différente comme expliqué ci-dessous :
 - **HMIG5U2** : Run time Vijeo Designer et EcoStruxure Operator Terminal Expert livrés et enregistrés avec le boîtier Open.
 - **HMIG5UL8A** : Run Time EcoStruxure Machine SCADA Expert installé en version d'essai 8.0 SP2 dans le boîtier, licence **HMIVXLRT●● KLV●●** à commander pour l'enregistrement (1).
 - **HMIG5UL8B** : Run Time EcoStruxure Machine SCADA Expert installé en version d'essai 8.1 SP2 dans le boîtier (2), licence **HMIVXLRT●● KLV●●** à commander pour l'enregistrement (1).

Vues de face et de dessous

- 4 Interface auxiliaire pour l'émission des alarmes, du buzzer et du haut-parleur.
- 5 Interface DVI-D pour connecter Magelis iDisplay ou le moniteur d'affichage LCD.
- 6 Connecteur mini-jack pour l'entrée sonore du microphone.
- 7 DEL d'état indiquant le mode de fonctionnement du terminal.
- 8 Connecteur USB de type A pour le transfert des applications.
- 9 Connecteur USB Mini-B pour le transfert des applications.
- 10 DEL indiquant l'accès aux cartes SD ou CFast.
- 11 Cache de l'unité d'extension pour la batterie ou la carte de bus de terrain (optionnelles).
- 12 2 connecteurs hôtes USB de type A pour connecter des périphériques, transférer des applications et assurer la communication avec le port du terminal Modicon M340.
- 13 Connecteur RJ45 pour la connexion Ethernet TCP/IP, 10BASE-T/100BASE-TX/1000BASE-T avec une DEL d'activité.
- 14 Connecteur RJ45 pour la connexion Ethernet TCP/IP, 10BASE-T/100BASE-TX/1000BASE-T avec une DEL d'activité.
- 15 DEL COM1 indiquant la transmission de données.
- 16 Connecteur RJ45 pour la liaison série RS-485 avec isolation (COM1).
- 17 Connecteur mâle 9 contacts SUB-D pour la liaison série RS-232C ou RS-422/RS-485 avec les automates (COM2).
- 18 Cache 2 de l'unité de stockage avec emplacement pour carte mémoire SD et carte CFast réservées aux données de l'utilisateur.
- 19 Bouton LOCK (Verrouillage) pour attacher le module de traitement avec le module d'affichage.

(1) Pour compléter la référence, remplacer les deux premiers points par le nombre de variables et les deux autres points suivants par le numéro de version.

(2) HMIG5UL8B disponible au premier trimestre 2019.

Nota : le boîtier Open HMIG5U sera discontinué en décembre 2018 et remplacé par le boîtier Open HMIG5U2. Le système d'exploitation et les données utilisateur doivent être reconfigurés pendant le remplacement.



Modules d'affichage Magelis GTU Universal

Méthode de saisie des données	taille,	Définition (pixels)	Couleurs	Type de commande sensitive	Options	Référence	Masse kg/lb
Affichage Advanced							
Sur l'écran tactile	7", format 16/9	800×480	262 000	Résistive monopoint	Non	HMIDT351	1,200/ 2,600
	10", format 16/9	1 280×800	262 000	Résistive monopoint	Non	HMIDT551	2,500/ 5,500
	12", format 16/9	1 280×800	262 000	Résistive monopoint	Non	HMIDT651	3,000/ 6,600
Affichage Smart							
Sur l'écran tactile	10,4", format 4/3 standard	800×600	16 000 000	Résistive multi-points de contacts	USB en face avant (A + mini-B), capteur de luminosité, convertisseur	HMIDT542	2,700/ 5,900
	12,1", format 4/3 Grandes dimensions	1 024×768	16 000 000	Résistive multi-points de contacts	USB en face avant (A + mini-B), capteur de luminosité, convertisseur	HMIDT642	3,000/ 6,600
						USB en face avant (A + mini-B), capteur de luminosité, convertisseur	HMIDT643 (1)
	15", format 4/3 standard	1 024×768	16 000 000	Résistive multi-points de contacts	USB en face avant (A + mini-B), capteur de luminosité, convertisseur	HMIDT732	4,500/ 9,900
						Technologie capacitive projetée multi-points de contacts	USB en face avant (A + mini-B), capteur de luminosité, convertisseur
	19", format 16/9	1 366×768	16 000 000	Technologie capacitive projetée multi-points de contacts	USB en face avant (A + mini-B), capteur de luminosité, convertisseur	HMIDT952 (2)	6,800/ 14,991

Modules de traitement en boîtier Magelis GTU Universal

Système d'exploitation	Mémoire RAM	Unités de stockage	Ports USB	Communi-cation	Interface multimédia	Référence	Masse kg/lb
Boîtier Standard							
Real Time	256 Mo	1 mémoire Flash interne et 1 carte SD	2 hôtes (type A), 1 périphérique (mini-B)	2 connexions série, 2 connexions Fast Ethernet	Non	HMIG2U	0,900/ 1,980
Boîtier Premium							
Real Time	256 Mo	2 cartes SD	2 hôtes (type A), 1 périphérique (mini-B)	2 connexions série, 2 connexions Fast Ethernet	Sortie son	HMIG3U	0,900/ 1,980
Boîtier Open							
Windows® 7 Embedded	2 Go	2 cartes CFast 1 carte SD	3 hôtes (type A), 1 périphérique (mini-B)	2 connexions série, 2 connexions Fast Ethernet	Sortie son, entrée microphone, sortie du module d'affichage externe (DVI)	HMIG5U2 (3) HMIG5UL8A (3) HMIG5UL8B (3)	0,900/ 1,980

Nota : tous les modules d'affichage sont compatibles avec tous les modules de traitement en boîtier, sauf HMIDT643.

- (1) Le module HMIDT643 est uniquement compatible avec les boîtiers HMIG5U/HMIG5U2 et nécessite Vijeo Designer version V6.2 SP3 ou ultérieure. Pour les caractéristiques spécifiques à HMIDT643, voir page 12.
- (2) Le module HMTDT52 est uniquement compatible avec les boîtiers HMIG3U/HMIG5U2 et nécessite EcoStruxure Operator Terminal Expert version V3.1, ou avec les boîtiers HMIG5U2 et nécessite Vijeo Designer version V6.2 SP7, ou avec les boîtiers HMIG5UL8A et nécessite EcoStruxure Machine SCADA Expert version V8.1 SP2.
- (3) Chaque référence de boîtier Open est dédiée à une exécution IHM différente.



HMIZMDARX

Accessoires

Description	Compatible avec type d'hôte	Compatible avec afficheur	Référence	Masse kg/lb
Adaptateur système Magelis GTU Universal Smart	HMIG5U2 Magelis iPC PC général	HMIDT●●●	HMIZMDARX	—

Éléments séparés

Désignation	Caractéristiques	Compatible avec terminaux	Référence	Masse kg/lb
Carte mémoire SD système	1 Go, vierge	HMIG3U	HMIZSD1GS	—
Carte mémoire CFast système	16 Go, vierge	HMIG5U (1)	HMIZCFA16S	—
	32 Go, vierge	HMIG5U2	HMIZCFA32S	—
Carte CFast	32 Go, vierge	HMIG5U/HMIG5U2	HMIZCFA32	—
Carte SD	4 Go, vierge	HMIG3U/HMIG5U/HMIG5U2	HMIZSD4G	—
		HMIDT351	HMIZG63	—
Feuilles de protection contre la poussière et l'humidité (5 feuilles pelables)	—	HMIDT551	HMIZD65W	—
		HMIDT651	HMIZD66W	—
		HMIDT542	HMIZG65	—
		HMIDT642/HMIDT643	HMIZG66	—
		HMIDT732	MPCYK50SPSKIT	—
Feuille de protection contre la lumière ultraviolette (1 feuille pelable)	—	HMIDT351	HMIZUV3W	—
		HMIDT551	HMIZUV5W	—
		HMIDT651	HMIZUV6W	—
		HMIDT542	HMIZUV5	—
		HMIDT642/HMIDT643	HMIZUV6	—
		HMIDT732	HMIZUV7	—
		Feuilles de protection antireflet (5 feuilles pelables)	Aide à éviter les reflets avec résistance à la poussière	HMIDT752
HMIDT952	HMIZDAG9W			—
Couvercles en plastique pour les environnements sévères (protection IP 67)	—	HMIDT542	HMIZDCOV5	—
		HMIDT642/HMIDT643	HMIZDCOV6	—
		HMIDT732	HMIZDCOV7	—
Adaptateur pour montage VESA	—	HMIZMDARX	HMIZMDRVS	—



XBTZGCO



HMIZMDRVS



XBTZGUSB

Description	Caractéristiques	Longueur m/ft	Référence	Masse kg/lb
Adaptateurs mécaniques pour substitution de terminaux de l'offre Magelis	De XBTGT5230 à HMIDT542	—	XBTZGCO4	—
	De XBTGT4●●● à HMIDT351	—	HMIZGCO1	—
Déport de port USB pour terminaux IHM	Permet le déport du port USB type A en face arrière du terminal XBT ou HMIGTU, sur un terminal ou une porte d'armoire (dispositif de fixation de Ø 21 mm)	1/3,28	XBTZGUSB	—
Déport de port USB pour terminaux IHM	Permet le déport du port USB type mini-B en face arrière du terminal HMIGTU, sur un terminal ou une porte d'armoire (dispositif de fixation de Ø 21 mm)	1/3,28	HMIZSUSBB	—
Cordon DVI-D	Permet de raccorder un Magelis iDisplay externe au boîtier Open HMIG5U	10/32,81	HMIYCADVI1011	—
Batterie	HMIGTU	—	HMIZGBAT	—
Connecteur auxiliaire	HMIGTU	—	HMIZGAUX	—
Stylet	—	—	XBTZGPEN	—

(1) HMIG5U Open Box sera abandonné en octobre 2018 et remplacé par HMIG5U2 Open Box. Le système d'exploitation et les données utilisateur devront être reconfigurées après le remplacement.

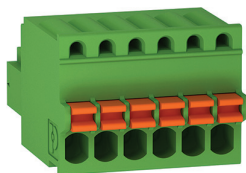

HMIZMDIO

Pièces détachées

Désignation	À utiliser avec les terminaux	Référence	Masse kg/lb
Joints d'étanchéité	HMIDT351	HMIZD53W	–
	HMIDT551	HMIZD55W	–
	HMIDT651	HMIZD56W	–
	HMIDT542	HMIZD55	–
	HMIDT642/HMIDT643	HMIZD56	–
	HMIDT732	HMIZD57	–
	HMIDT752	HMIZD57W	–
	HMIDT952	HMIZD59W	–
Attaches USB Vente par quantité indivisible de 5	HMIGTU (USB type A)	HMIZGCLP1	–
	HMI GTO (USB type mini-B)	HMIZSCLP3	–
Connecteur d'alimentation Vente par quantité indivisible de 5	HMIGTU (connexion directe)	HMIZGPWS	0,030/ 0,066
	HMIGTU (raccordement à angle droit)	HMIZGPWS2	0,030/ 0,066
Connecteur d'E/S direct	HMIZMDARX	HMIZMDIO	–

Cordons de transfert d'application - terminal vers PC

Type de terminal (connecteur côté terminal)	Connecteur (côté PC)	Type	Longueur m/ft	Référence (1)	Masse kg/lb
HMIGTU	USB	USB type mini-B	1,80/ 5,91	BMXXCAUSBH018	–
		USB type A		XBTZG935	–

Cordons de raccordement aux imprimantes

Type d'imprimante (2)	Connecteur (côté imprimante)	Type	Longueur m/ft	Référence	Masse kg/lb
HMIGTU	Type SUB-D femelle 25 contacts	RS232C (COM2)	2,5/ 8,20	XBTZ915	0,200/ 0,441
Imprimante série pour terminaux HMIGTU	Type SUB-D femelle 9 contacts	USB type A/RS232C	1,80/ 5,91	HMIZURS	–

Adaptateurs et boîtiers d'isolation pour les terminaux HMIGTU

Ces 3 adaptateurs sont à associer, selon le cas, avec les cordons de raccordement. Par exemple, l'association du cordon XBTZ968 avec l'adaptateur XBTZG909 permet le raccordement d'un contrôleur Twido (via sa prise terminal) à un terminal XBTGT2●●0 (via son port COM1).



XBTZGI485

Désignation	Type de connecteur (côté produit d'automatisme)	Liaison physique (côté terminal HMIGTU)	Longueur m/ft	Référence	Masse kg/lb
Adaptateur pour HMIGTU	Connecteur SUB-D 25 contacts	Connecteur type RJ45	0,2/ 0,66	XBTZG939	–
Adaptateurs pour HMIGTU (port COM2)	Connecteur SUB-D 25 contacts	Connecteur SUB-D 9 contacts, RS232C	0,2/ 0,66	XBTZG919	–

Description	Utilisation pour	Liaison à isoler	Référence	Masse kg/lb
Unités d'isolation pour liaison série pour HMIGTU	- Connexion isolée sur un connecteur SUB-D 9 contacts (3) - Alimentation du boîtier via un port du terminal. Comprend un duplicateur de port USB	RS232C/RS485 (COM1)	XBTZGI232	–
		RS485 (COM2)	XBTZGI485	–

(1) Cordon inclus selon modèle avec les packs logiciel Vijeo Designer (consulter le catalogue "Logiciels de configuration IHM").
 (2) Imprimante parallèle (voir page 11).
 (3) Connecteur mâle avec XBTZGI232.



TSXPCX1031

Cordons pour le raccordement des terminaux Magelis à d'autres produits Schneider Electric								
Type de produit d'automatisme	Type de connecteur (côté produit d'automatisme)	Protocole	Type de terminal	Liaison	Sur le port	Longueur m/ft	Référence	Masse kg/lb
Twido, Nano, Modicon TSX Micro, Modicon Premium	Prise terminal, mini-DIN femelle 8 contacts	Uni-TE (V1/V2), Modbus	HMIGTU	RS485	COM1	2,5/8,20	XBTZ9780	0,180/0,397
						10/32,80	XBTZ9782	–
Modicon M340 Modicon M238 Modicon M258 Modicon M2•1	Type RJ45	Modbus	HMIGTU	RS485	COM1	2,5/8,20	XBTZ9980	0,230/0,507
						10/32,80	XBTZ9982	–
						COM2	2,5/8,20	XBTZ9008
Modicon M340	USB type mini-B	Terminal port	HMIGTU	USB	USB type A	1,8/5,91	BMXXCAUSBH018	0,230/0,507
						4,5/14,76	BMXXCAUSBH045	–
Modicon Quantum	SUB-D mâle 9 contacts	Modbus	HMIGTU	RS232C	COM2	2,5/8,20	XBTZ9710 + (1)	0,210/0,463
						3,7/12,14	990NAA26320	0,290/0,639
Modicon STB	HE13 (NIM, module d'interface réseau)	Modbus	HMIGTU	RS232C	COM2	2/6,56	STBXCA4002	0,210/0,463
						2,5/8,20	XBTZ988 + (1)	0,220/0,485
Modicon Momentum M1	Type RJ45 (port 1 sur le Momentum M1)	Modbus	HMIGTU	RS232C	COM2	2,5/8,20	XBTZ9711 + (1)	0,210/0,463
Démarreurs TeSys U, TeSys T Variateurs de vitesse ATV 312/61/71 Démarreurs ATS 48 Lexium 05 Preventa XPSMC	Type RJ45	Modbus	HMIGTU	RS485	COM1	3/9,84	VW3A8306R30	0,060/0,132
						1/3,28	VW3A8306R10	–
						2,5/8,20	XBTZ9980	–
						10/32,80	XBTZ9982	–
					COM2	2,5/8,20	XBTZ9008	–

(1) Adaptateur XBTZG919 à utiliser avec les cordons dont la référence est suivie de "+ (1)".

Cordons et adaptateurs pour raccordement des terminaux Magelis aux automates tiers

Automates Mitsubishi, Melsec

Désignation Driver utilisé	Type de terminal	Type de connecteur (équipant le cordon, hors adaptateur)	Liaison physique (COM2)	Longueur m/ft	Référence	Masse kg/lb
Cordon de raccordement, liaison Q (SIO)	HMIGTU	SUB-D 9 contacts SUB-D 9 contacts	RS232C	5/16,40	XBTZG9772	–
Cordon de raccordement, processeur Q (SIO)	HMIGTU	SUB-D 9 contacts mini-DIN	RS232C	5/16,40	XBTZG9774	–
Cordon de raccordement, liaison A (SIO)	HMIGTU	SUB-D 9 contacts SUB-D 25 contacts	RS232C	5/16,40	XBTZG9731	–
Cordon de raccordement, FX (processeur)	HMIGTU	SUB-D 9 contacts mini-DIN	RS232 RS422	5/16,40	XBTZG919 + XBTZ980	–



XBTZG9772



XBTZG9731

Automates Omron, Sysmac

Désignation Driver utilisé	Type de terminal	Type de connecteur (équipant le cordon, hors adaptateur)	Liaison physique (COM2)	Longueur m/ft	Référence	Masse kg/lb
Cordons de raccordement, liaison (SIO)	HMIGTU	SUB-D 9 contacts SUB-D 9 contacts	RS232C	5/16,40	XBTZG9740	–
		SUB-D 9 contacts SUB-D 25 contacts	RS232C	5/16,40	XBTZG9731	–
Cordons de raccordement, FINS (SIO)	HMIGTU	SUB-D 9 contacts SUB-D 9 contacts	RS232C	5/16,40	XBTZG9740	–

Automates Rockwell, Allen-Bradley

Description Driver utilisé	Type de terminal	Type de connecteur (équipant le cordon, hors adaptateur)	Liaison physique (COM2)	Longueur m/ft	Référence	Masse kg/lb
Cordons de raccordement, DF1 Full Duplex	HMIGTU	SUB-D 9 contacts SUB-D 25 contacts	RS232C	5/16,40	XBTZG9731	–
Cordons de raccordement, DH485	HMIGTU	SUB-D 9 contacts	RS485	5/16,40	XBTZ9732 + (1)	–

Automates Siemens, Simatic

Désignation Driver utilisé	Type de terminal	Type de connecteur (équipant le cordon, hors adaptateur)	Liaison physique (COM1)	Longueur m/ft	Référence	Masse kg/lb
Cordon de raccordement, PPI, S7 200	HMIGTU (3)	RJ45/SUB-D 9 contacts	RS485 (COM1)	2,5/ 8,20	XBTZG9721	–
Cordons de raccordement, Port MPI, S7 300/400	HMIGTU	SUB-D 9 contacts SUB-D 9 contacts	RS232C (COM2)	3/ 9,84	XBTZG9292	–
	HMIGTU (3)	RJ45/fils libres à l'autre extrémité	RS485 (2) (COM1)	3/ 9,84	VW3A8306D30	0,150/ 0,331
		RJ45/SUB-D 9 contacts	RS485 (2) (COM1)	2,5/ 8,20	XBTZG9721	–

(1) Adaptateur XBTZG939 à utiliser avec les cordons dont la référence est suivie de "+ (1)" (voir page 19).

(2) Liaison série RS485 non isolée, 12 Mbit/s.

(3) Disponible uniquement sur boîtier Premium HMIG3U.

Raccordement des terminaux Magelis via liaisons séries et réseau Ethernet

Type de bus/réseaux	Unités de dérivation	Connecteur (côté unité de dérivation)	Type de terminal	Longueur m/ft	Référence	Masse kg/lb
Liaison série Uni-Telway	Prise abonné TSXSCA62	SUB-D femelle 15 contacts	HMIGTU	3/9,84	VW3A8306	0,150/ 0,331
	Boîtier de raccordement TSXPACC01	Mini-DIN femelle 8 contacts	HMIGTU	2,5/8,20	XBTZ9780	0,180/ 0,396
Liaison série Modbus	Prise abonné TSXSCA64	SUB-D femelle 15 contacts	HMIGTU	3/9,84	VW3A8306	0,150/ 0,331
	Té de dérivation	Avec cordon intégré, équipé de connecteur RJ45	HMIGTU	1/6,56	VW3A8306TF10	—
Réseau Ethernet TCP/IP	Concentrateurs 499 NEH/NOH Switches 499 NES, 499 NMS, 499 NSS et 499 NOS	Type RJ45	HMIGTU	2/6,56	490NTW00002	—
				5/16,40	490NTW00005	—
				12/39,37	490NTW00012	—
				40/131,23	490NTW00040	—
				80/262,47	490NTW00080	—



TSXSCA62



TSXPACC01



TSXSCA64



VW3A8306TF10

Raccordement des terminaux Magelis aux bus de terrain

Type de bus/réseaux	Éléments de raccordement	Type de terminal	Référence	Masse kg/lb
FIPWAY, FIPIO	Passerelle USB	HMIGTU (uniquement sur boîtier Premium)	TSXCUSBFIP	—
Modbus Plus	Passerelle USB	HMIGTU (uniquement sur boîtier Premium)	XBTZGUMP	—
		HMIGTU (uniquement sur boîtier Premium)	TSXCUSBMBP	—
CANopen (esclave)	Module Copla Magelis	HMIGTU	HMIZGCAN	—
Profibus DP (esclave)	Module Copla Magelis	HMIGTU	HMIZGPDP	—

Tableau de correspondance entre les terminaux XBTGT et les terminaux HMIGTU

Ancienne offre XBTGT	Nouvelle offre HMIGTU	Commentaires
XBTGT2120/2220/2330/2430	HMIDT351 + HMIG3U	Découpe différente, pas d'adaptateur
XBTGT4230/4330	HMIDT351 + HMIG3U	Découpe différente, adaptateur HMIZGC01
XBTGT4340	HMIDT351 + HMIG3U	Découpe différente, adaptateur HMIZGC01, pas de prise en charge des vidéos
XBTGT5230	HMIDT542 + HMIG3U	Découpe différente, adaptateur XBTZGCO4
XBTGT5330/5430	HMIDT542 + HMIG3U	–
XBTGT5340	HMIDT542 + HMIG3U	Pas de prise en charge des vidéos
XBTGT6330	HMIDT642 + HMIG3U	–
XBTGT6340	HMIDT642 + HMIG3U	Pas de prise en charge des vidéos
XBTGT7340	HMIDT732 + HMIG3U	Pas de prise en charge des vidéos

Notas : lors de la mise à niveau de l'offre Magelis XBT à l'offre Magelis GTU, il faut prendre en compte les paramètres suivants :

- le raccordement aux bus de terrains Profibus DP et DeviceNet est possible dans la prochaine version du logiciel,
- les ports série COM1 et COM2 sont identiques mais leur ordre est inversé,
- aucune carte CF, mais une carte SD est fournie en tant qu'unité de stockage optionnelle,
- aucun raccordement au bus maître CANopen sur le terminal Magelis GTU.

Tableau de correspondance entre les terminaux HMIGTW et les terminaux HMIGTU

Ancienne offre XBTGTW/ HMIGTW	Nouvelle offre HMIGTU	Commentaires
HMIGTW5354	HMIDT542 + HMIG5U2	Découpe différente, pas d'adaptateur
HMIGTW7354	HMIDT732 + HMIG5U2	3 ports USB hôtes, pas de sortie jack mais sortie auxiliaire pour les haut-parleurs
XBTGTW652	HMIDT642 + HMIG5U2	–

Notas : lors de la mise à niveau de l'offre Magelis XBT à l'offre Magelis GTU, il faut prendre en compte les paramètres suivants :

- aucune carte CF, mais une carte CFast est fournie en tant qu'unité de stockage optionnelle,
- Windows 7 Embedded est fourni comme système d'exploitation (et non Windows XP Embedded).

Terminaux HMIGTU et produits Schneider Electric

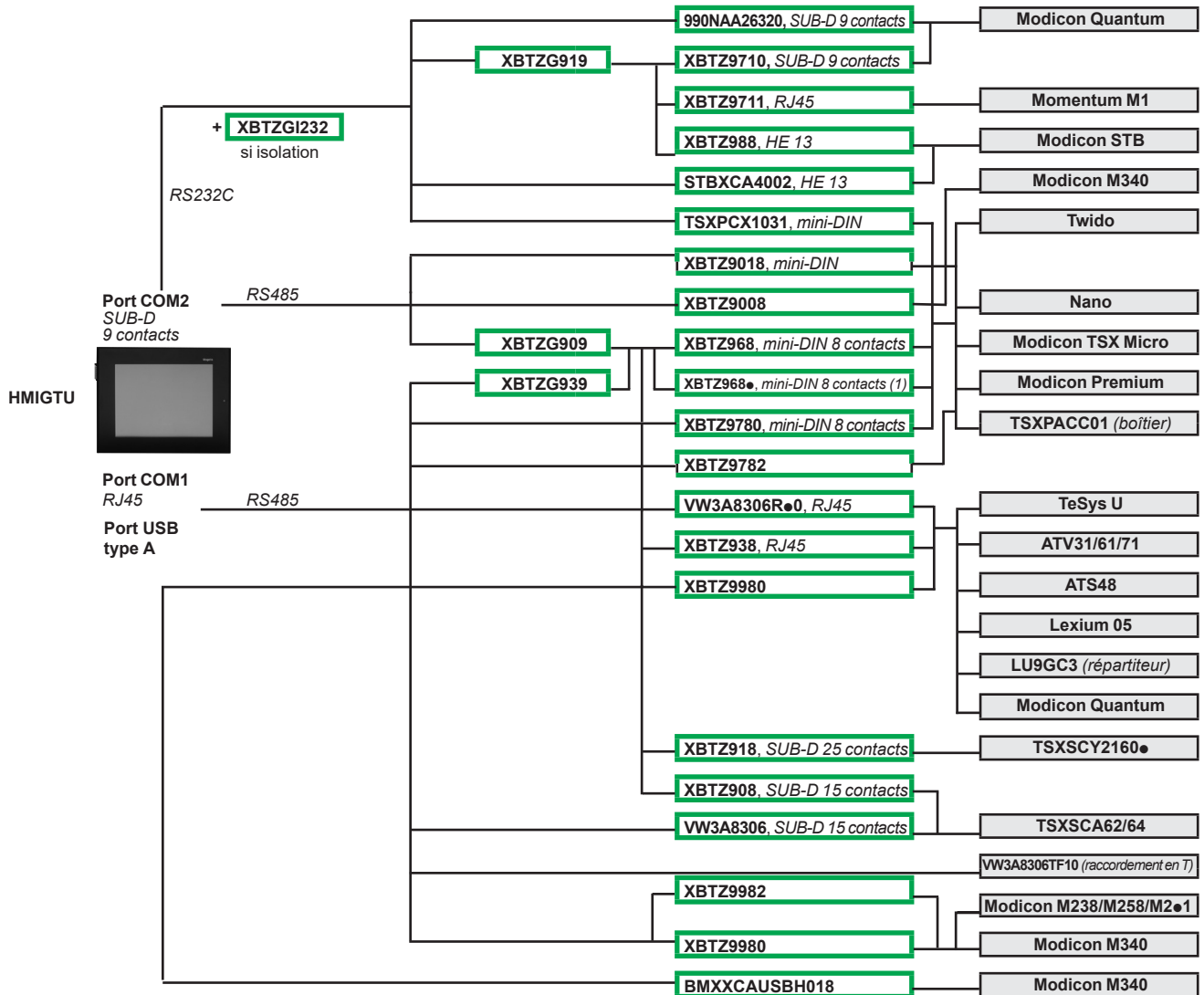

(1) ● définit la longueur :
 - 0 m/0 ft., 2,5 m/8,20 ft (connecteur coudé),
 - 1 m/3,28 ft, 5 m/16,40 ft,
 - 6 m/19,68 ft, 16 m/52,49 ft,
 - 7 m/22,96 ft, 20 m/65,61 ft,
 - 8 m/26,24 ft, 25 m/82,02 ft.

Terminaux HMIGTU et automates tiers

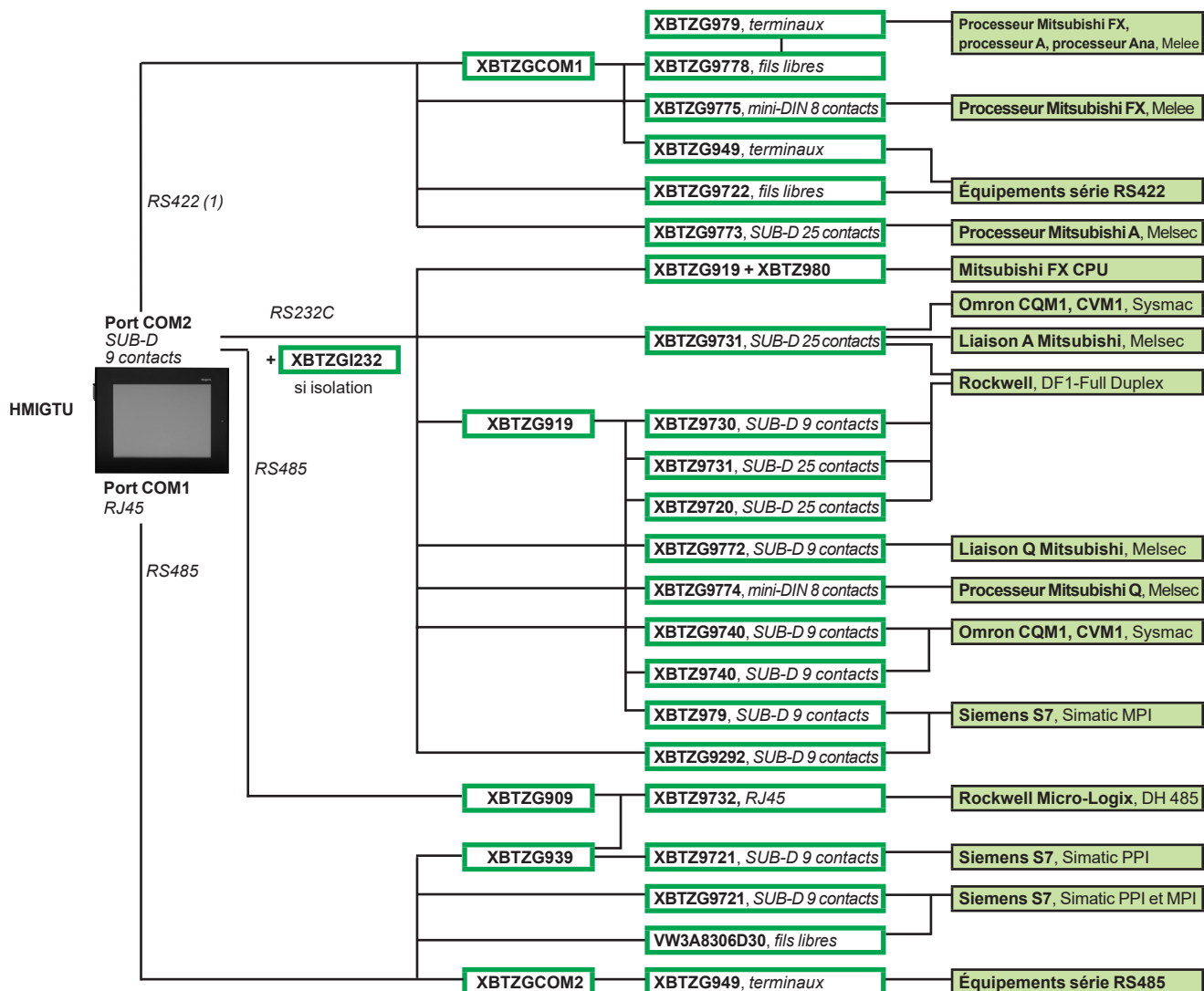

Transfert d'applications des terminaux HMIGTU au PC

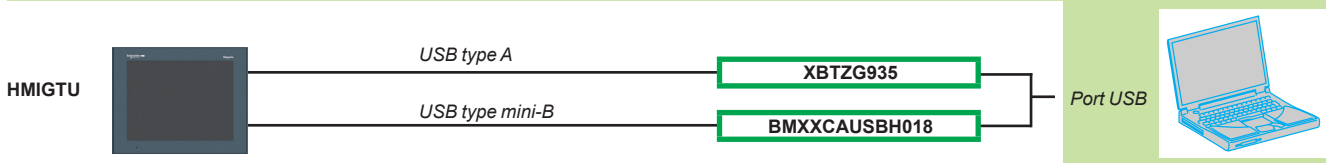

#		HMIZURS	19
490NTW00002	22	HMIZUV3W	18
490NTW00005	22	HMIZUV5	18
490NTW00012	22	HMIZUV5W	18
490NTW00040	22	HMIZUV6	18
490NTW00080	22	HMIZUV6W	18
990NAA26320	20	HMIZUV7	18
B		M	
BMXXCAUSBH018	19	MPCYK50SPSKIT	18
	20		
BMXXCAUSBH045	20	S	
H		STBXCA4002	20
HMIDT351	17	T	
HMIDT542	17	TSXCUSBFIP	22
HMIDT551	17	TSXCUSBMBP	22
HMIDT642	17	TSXPCX1031	20
HMIDT643	17	V	
HMIDT651	17	VW3A8306	22
HMIDT732	17	VW3A8306D30	21
HMIDT752	17	VW3A8306R10	20
HMIDT952	17	VW3A8306R30	20
HMIG2U	17	VW3A8306TF10	22
HMIG3U	17	X	
HMIG5U2	17	XBTZ915	19
HMIG5UL8A	17	XBTZ980	21
HMIG5UL8B	17	XBTZ988	20
HMIYCABDV11011	18	XBTZ9008	20
HMIZCFA16S	18	XBTZ9710	20
HMIZCFA32	18	XBTZ9711	20
HMIZCFA32S	18	XBTZ9732	21
HMIZD53W	19	XBTZ9780	20
HMIZD55	19		22
HMIZD55W	19	XBTZ9782	20
HMIZD56	19	XBTZ9980	20
HMIZD56W	19		20
HMIZD57	19	XBTZ9982	20
HMIZD57W	19		20
HMIZD59W	19	XBTZG919	19
HMIZD65W	18		21
HMIZD66W	18	XBTZG939	19
HMIZDAG7W	18	XBTZG9292	21
HMIZDAG9W	18	XBTZG9721	21
HMIZDCOV5	18	XBTZG9731	21
HMIZDCOV6	18	XBTZG9740	21
HMIZDCOV7	18	XBTZG9772	21
HMIZG63	18	XBTZG9774	21
HMIZG65	18	XBTZGCO4	18
HMIZG66	18	XBTZGI232	19
HMIZGAUX	18	XBTZGI485	19
HMIZGBAT	18	XBTZGPEN	18
HMIZGCAN	22	XBTZGUMP	22
HMIZGCLP1	19	XBTZGUSB	18
HMIZGCO1	18		
HMIZGPDP	22		
HMIZGPWS	19		
HMIZGPWS2	19		
HMIZMDARX	18		
HMIZMDIO	19		
HMIZMDRVS	18		
HMIZSCLP3	19		
HMIZSD1GS	18		
HMIZSD4G	18		
HMIZSUSBB	18		



www.schneider-electric.com/hmi

Schneider Electric Industries SAS

Siège social
35, rue Joseph Monier
F-92500 Rueil-Malmaison
France

Le présent document comprend des descriptions générales et/ou des caractéristiques techniques générales sur les fonctions et la performance des produits auxquels il se réfère. Le présent document ne peut être utilisé pour déterminer l'aptitude ou la fiabilité de ces produits pour des applications utilisateur spécifiques et n'est pas destiné à se substituer à cette détermination. Il appartient à chaque utilisateur ou intégrateur de réaliser, sous sa propre responsabilité, l'analyse de risques complète et appropriée, d'évaluer et tester les produits dans le contexte de leur application ou utilisation spécifique. Ni la société Schneider Electric Industries SAS, ni aucune de ses filiales ou sociétés dans lesquelles elle détient une participation, ne peut être tenue pour responsable de la mauvaise utilisation de l'information contenue dans le présent document.

Création : Schneider Electric
Photos : Schneider Electric